

令和8年度(第79回)高知県高等学校体育大会

バレーボール競技の部

部 長 畠 中 仁

専門委員長 湯 浅 政 彦

専門副委員長 小 島 大 和

委 員 植 村 優 山 本 昭 二 秋 森 陵 二 中 村 慎 介 大 場 智 洋
林 あゆみ 岡 本 紗 綾 松 本 悠 希 藤 田 樹 希 日 高 安 弘
名 倉 希 奈 小 林 吏 濱 口 幸 恵 常 廣ゆかり 大 黒 智 士
松 本 恭 也 島 村 伊 成 五 藤 光 山 本 京 平 北 井 大 也
湯 浅 誠之介

総務委員長 植 村 優

総務副委員長 大 場 智 洋 松 本 悠 希

式典委員長 林 あゆみ

式典委員 岡 本 紗 綾 藤 田 樹 希

競技委員長(記録) 秋 森 陵 二

競技副委員長(記録) 濱 口 幸 恵 小 林 吏 名 倉 希 奈 山 本 昭 二

コート主任 松 本 恭 也 常 廣ゆかり 大 黒 智 士

補助役員指導係 山 本 京 平 湯 浅 誠之介 北 井 大 也

審判委員長 中 村 慎 介

審判副委員長 島 村 伊 成 五 藤 光 日 高 安 弘

審判委員

(男 子) 大 寺 祥 輝 小 野 遥 香 吉 本 聡一郎 久 家 大 和 澤 田 典 良
井 上 彩 香 西 森 靖 芳 高 橋 卓 也 阿 部 就 斗 久 川 恵
廣 瀬 圭 志 濱 田 裕 樹 脇 宏 山 崎 陽 平 正 木 健太郎
誓 山 泰 地 島 本 泰 志 山 中 達 貴 織 田 和 久 八 木 潤
西 本 智 久 坂 本 真 菜 西 本 剛

(女 子) 林 格 岡 林 健二郎 森 田 克 弘 井 上 晶 尊 松 岡 拓 郎
橋 村 ありさ 小笠原 剛 今 戸 智 也 土 居 理 恵 坂 下 満里子
濱 松 誠 学 中 井 彰 近 澤 佑 都 筒 井 孝 昌 濱 田 倫 加
松 本 創 志 吉 岡 利 泰 池 内 孝 栄 竹 下 綾 佳 安 藝 昌 男
一 柳 昇 前 田 勲 中 澤 洋 二 出 口 航 平 近 藤 武 志
達 川 実 甲 藤 三四朗 横 江 志 保 岸 本 清 子 原 栞
江 口 夏 鈴 竹 内 修 市 村 梨 乃 川 村 朱 音 高 島 健 心
酒 井 一 俊 西 本 剛 西 川 元 輝 北 村 優 佳

救 護

(男 子) 23・24日 岡豊高校 南 部 萌(23日) 植 田 奏 子(24日)

(女 子) 23・24日 高知商業高校 澳 本 典 子

高知小津高校 餌 取 春 香

(男女共) 25日 高知県民体育館 市 川 順 子(高知)

会場責任者

岡豊高校 大 場 智 洋

高知商業高校

名 倉 希 奈

高知小津高校 小 林 吏

高知県民体育館

湯 浅 政 彦

開 会 式 次 第

1. 選手整列

2. 開式通告

3. 優勝旗返還

前年度優勝校

男子・・・高知商業高等学校（岡豊会場）

女子・・・高知中央高等学校（高知商業会場）

4. 挨拶

男子・・・高体連バレーボール専門部長（岡豊会場）

畠 中 仁

女子・・・高知県バレーボール協会副会長（高知商業会場）

小笠原 剛

高知県バレーボール協会会長（小津会場）

近 藤 幸 二

5. 選手宣誓

男子・・・山田高等学校（岡豊会場）

女子・・・明德義塾高等学校（高知商業会場）

山田高等学校（小津会場）

6. 諸連絡

競技、審判、会場より

7. 閉式通告

閉 会 式 次 第

1. 開式通告

2. 成績発表

高体連バレーボール専門部競技委員長 秋 森 陵 二

3. 表彰

高体連バレーボール専門部長 畠 中 仁

高知県バレーボール協会会長 近 藤 幸 二

4. 講評

高体連バレーボール専門部長 畠 中 仁

5. 閉式通告

令和8年度(第79回) 高知県高等学校体育大会 バレーボール競技の部

【男子/予選グループ戦】

期日 5月23日(土) 試合開始 10:00

会場 岡豊高等学校 a・bコート

Aグループ

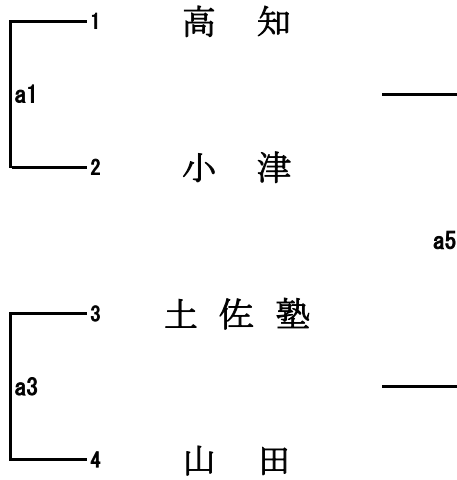

Cグループ

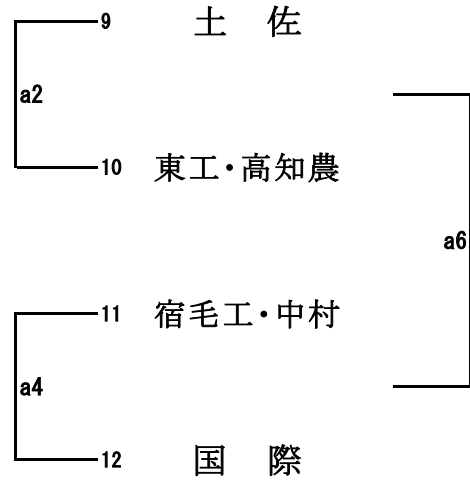

Bグループ

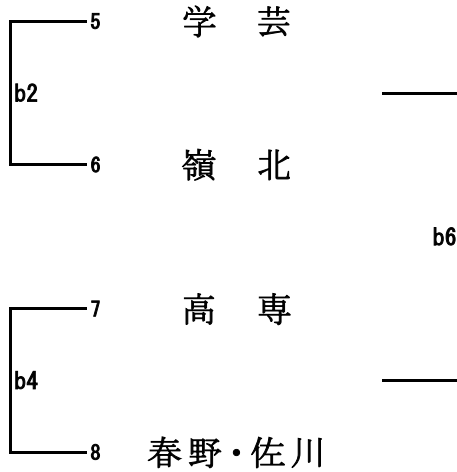

Dグループ

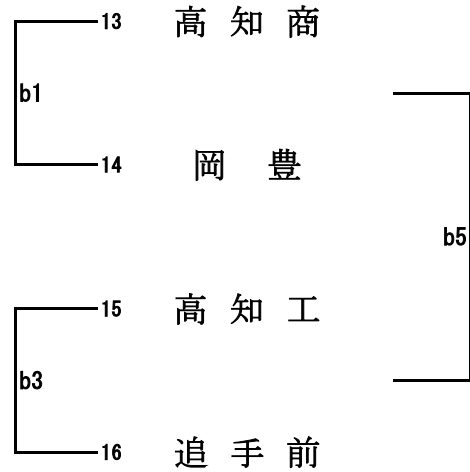

令和8年度(第79回) 高知県高等学校体育大会 バレーボール競技の部

【女子/予選グループ戦】

期 日 5月23日(土) 試合開始 10:00

会 場 高知商業高等学校 a・bコート 高知小津高等学校 c・dコート

Aグループ

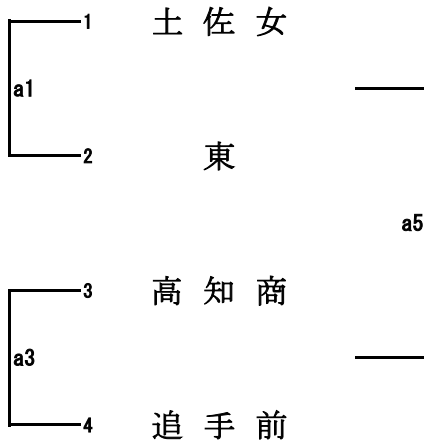

Dグループ

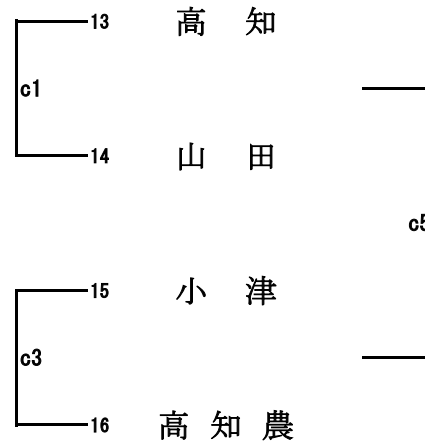

Bグループ

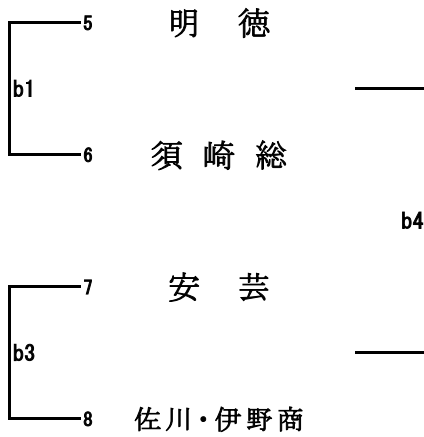

Eグループ

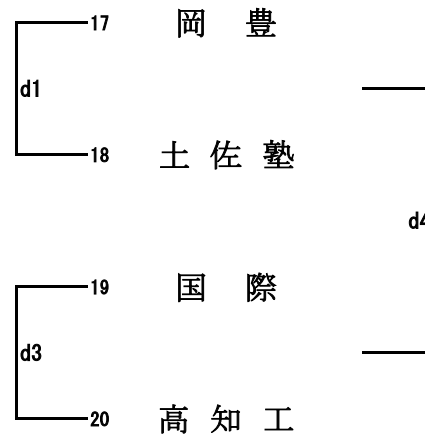

Cグループ

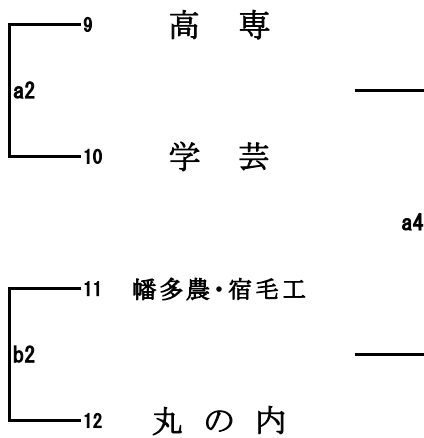

Fグループ

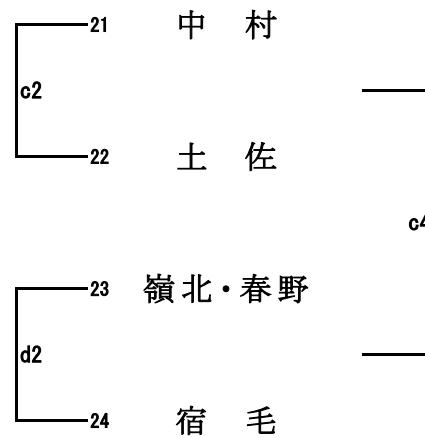

※ 第1シード高知中央高校は決勝トーナメントから出場とする。

令和8年度(第79回) 高知県高等学校体育大会 バレーボール競技の部

【男子/決勝トーナメント戦】

期日/会場 5月24日(日) 試合開始 9:45 / 岡豊高等学校 a・bコート
5月25日(月) 試合開始 9:30 / 県民体育館 Bコート

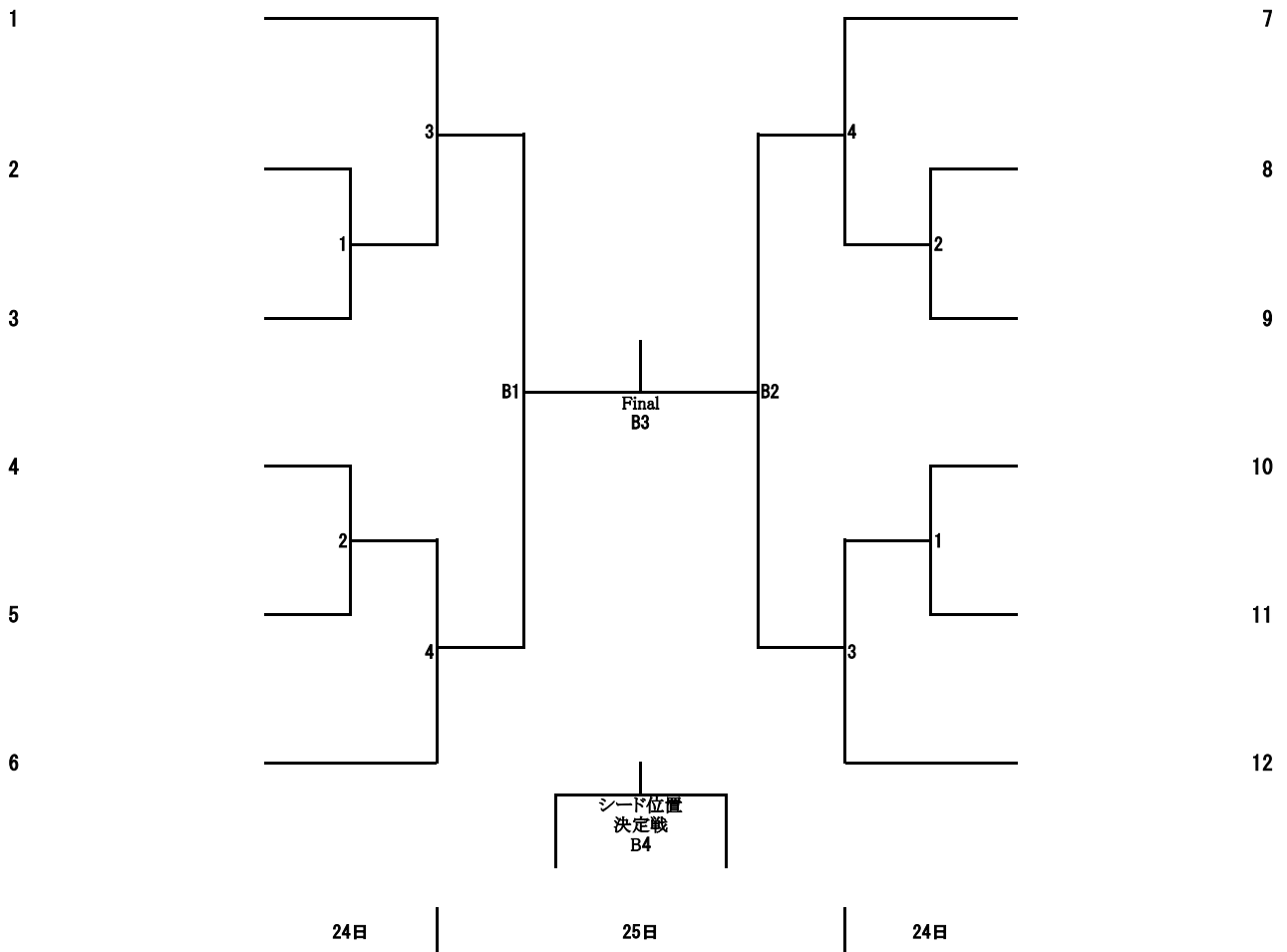

令和8年度(第79回) 高知県高等学校体育大会 バレーボール競技の部

【女子/決勝トーナメント戦】

期日/会場 5月24日(日) 試合開始 9:45 / 高知商業高等学校 a・bコート 高知小津高等学校 c・dコート
 5月25日(月) 試合開始 9:30 / 県民体育館 Aコート

